

Installatie Handleiding Installation Manual Installation Manuel Installationshandbuch

Q Access
Your car upgrade provider



Elysium Ford Ranger DC '23

Q-Access

Delften 23, hal 84
2390 Malle

+32 (0) 3 312 07 42
info@q-mobilitygroup.be

**FORD RANGER 2023 XLT
FORD RANGER 2023 LIMITED
FORD RANGER 2023 WILDTRAK
FORD RANGER 2023 RAPTOR**

NL: Installatiekit GB: Installation kit FR: Kit de montage DE: Installationsatz

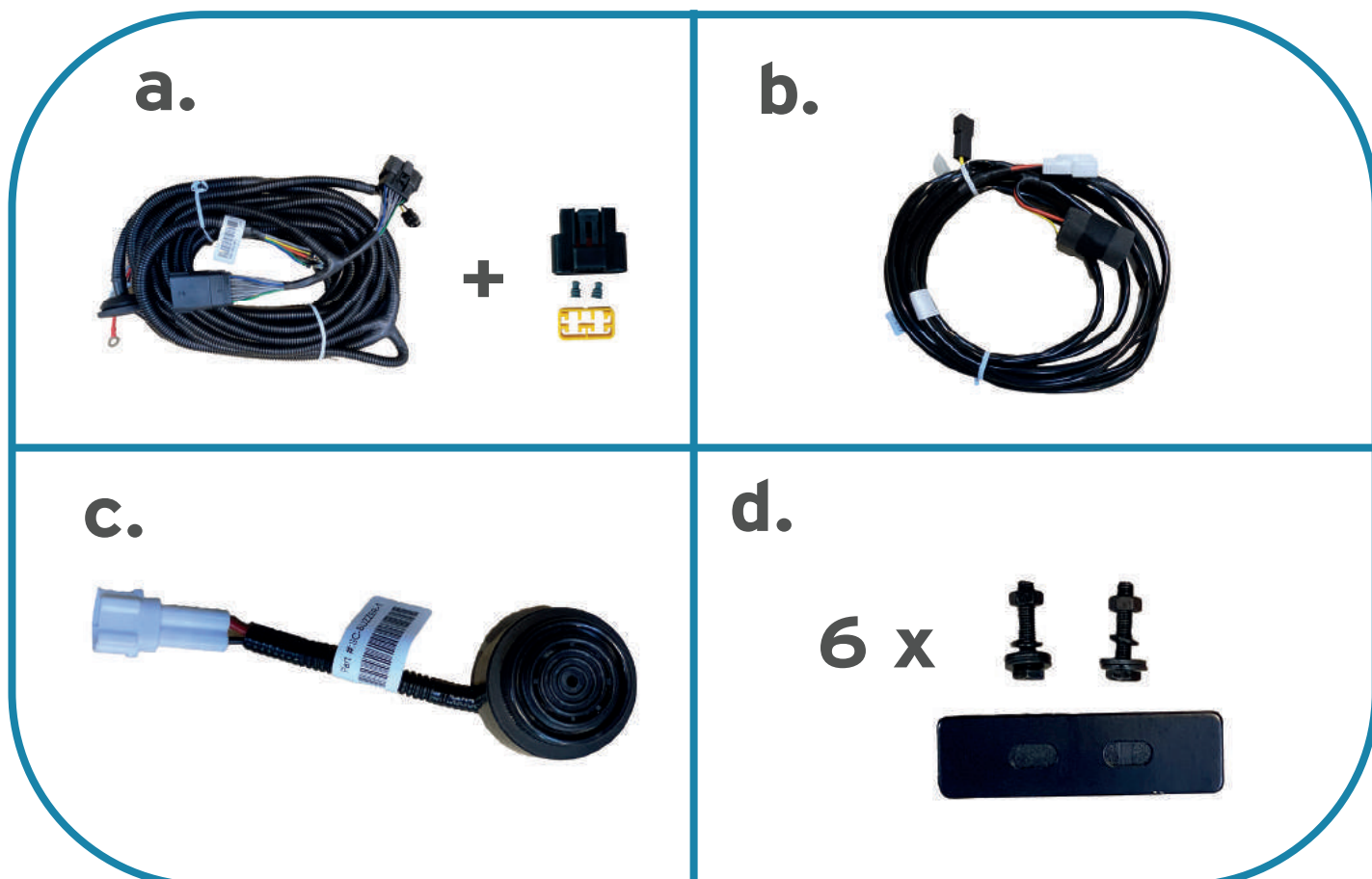

NL: Ford adviseert om originele J-Braces "kuipverstevigingsbeugels" te monteren bij de installatie van accessoires van derden op de laadbak van de Ford Ranger & Raptor 2023.



GB: Ford advises to fit genuine J-Braces "load box reinforcing brackets" when installing third-party accessories on the load box of the Ford Ranger & Raptor 2023.

FR: Ford conseille d'utiliser les "supports de renforcement de la cuve" J-Braces d'origine lors de l'installation d'accessoires tiers sur la cuve du Ford Ranger & Raptor 2023.

DE: Ford empfiehlt die Montage von originalen J-Braces "Wannenverstärkungshalterungen" bei der Montage von Fremdzubehör an der Wanne des Ford Ranger & Raptor '23.

NL: Voor bijkomende inlichtingen kunt u ons steeds bereiken via info@q-mobilitygroup.be

GB: For additional information you can always reach us via info@q-mobilitygroup.be

FR: Pour plus d'informations, vous pouvez toujours nous contacter via info@q-mobilitygroup.be

DE: Für weitere Informationen können Sie uns jederzeit über info@q-mobilitygroup.be access eu erreichen

NL: Kabelboom (a + b)
GB: Wiring Loom (a + b)
FR: Harnais de fil (a + b)
DE: Kabelbaum (a + b)

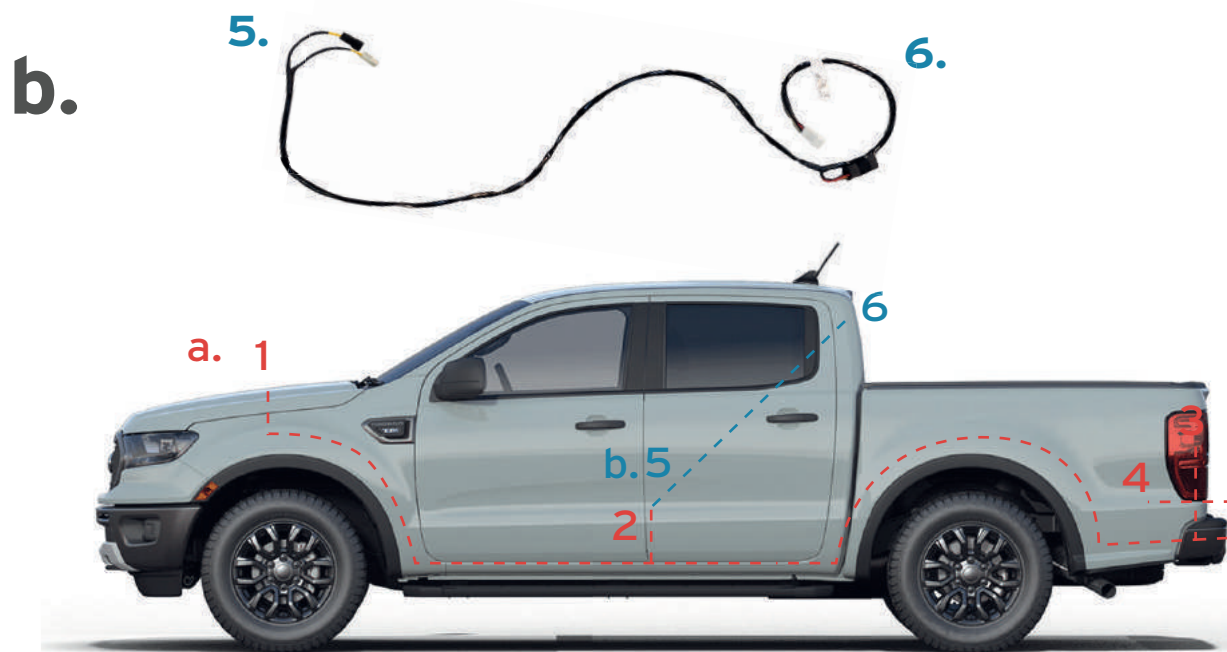
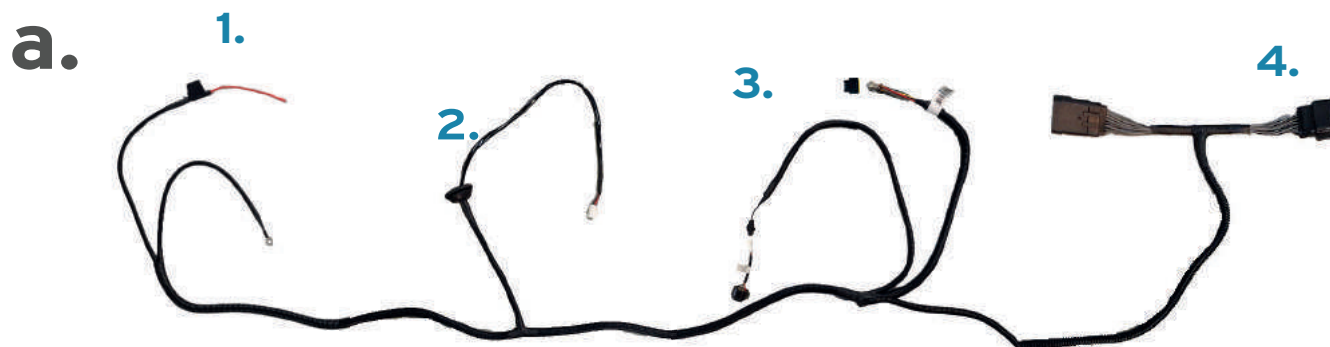

NL: Verwijder de sleutels van de hardtop voor je begint met de installatie.
GB: Remove the keys from the hardtop before starting the installation.
FR: Retirez les clés du toit rigide avant de commencer l'installation.
DE: Entfernen Sie die Schlüssel vom Hardtop, bevor Sie mit der Installation beginnen.

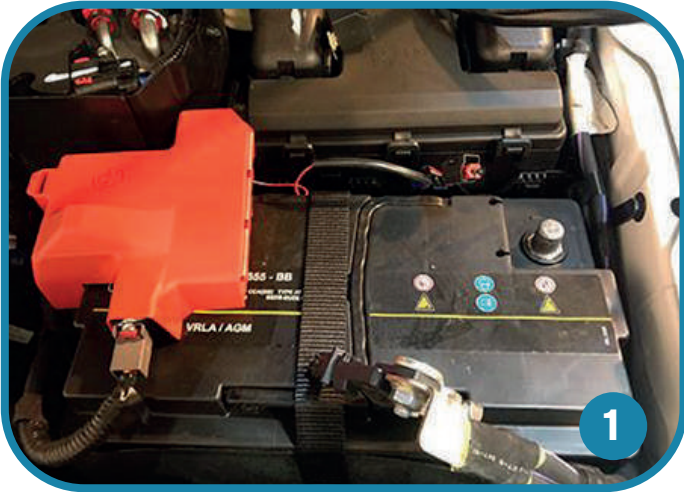

NL: Schroef de **massakabel (-)** los van de **batterij**.

GB: Unscrew the **ground cable (-)** from the **battery**.

FR: Dévisser le **câble de mise à la terre (-)** de la **batterie**.

DE: Schrauben Sie das **Massekabel (-)** von der **Batterie** ab.

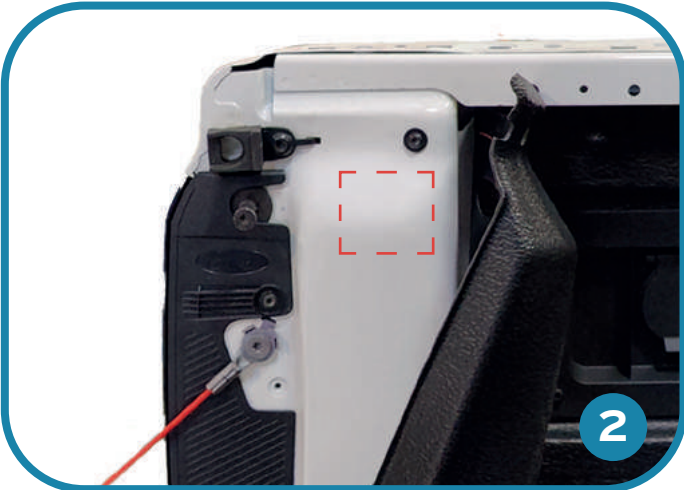

NL: **Boor een gat van 26mm** ter hoogte op de aangegeven positie.

GB: **Drill a 26mm hole** at the indicated position

FR: **Percez un trou de 26 mm** à la position indiquée.

DE: Bohren Sie an der angegebenen Stelle ein **26 mm Loch**.

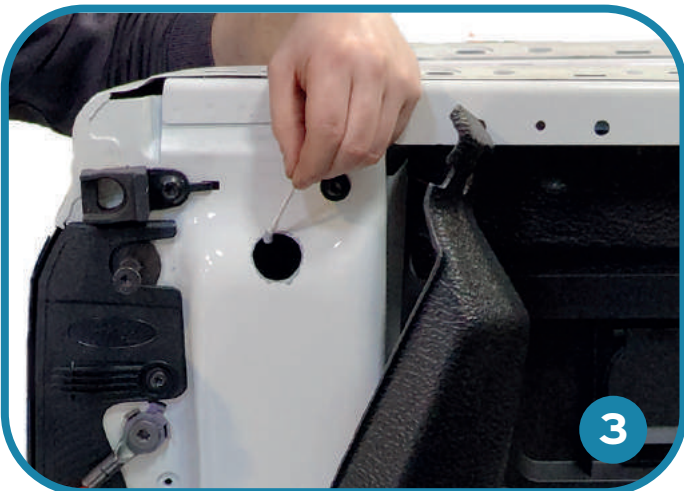

NL: Verwijder de overige bramen met een vijl en luchtdrukpistool en **breng primer aan**.

GB: Remove the remaining burrs with a file and air gun and **apply primer**.

FR: Éliminez les bavures restantes avec une lime et un pistolet à air et **appliquez un apprêt**.

DE: Entfernen Sie die verbleibenden Grate mit einer Feile und einer Luftpistole und **tragen Sie die Grundierung auf**.



NL: **Ontvet** de bovenzijde van de laadbak.

GB: **Degrease** the bed rail.

FR: **Dégraissez** le bord du haut de la benne

DE: **Entfetten** Sie die Oberseite des Ladefläche



5

NL: **Kleef de montagestrip (d)** in één stuk op de bovenzijde van de laadbak.

GB: **Apply the mounting tape (d)** in one piece on the upper side of the bed rail.

FR: **Collez le strip de montage (d)** sur le bord de la benne en une partie.

DE: **Befestigen Sie die Befestigungsleiste (d)** in einem Stück auf die Oberseite des Ladefläche.



6

NL: **Breng silicoonkit aan** in de voegen van de laadbak vooraan.

GB: **Apply silicone** in the connections of front bed area.

FR: **Mettez silicone** dans les interstices de la benne.

DE: **Tragen Sie Silikondichtungsmittel** in die Fugen gegen die Kabine.

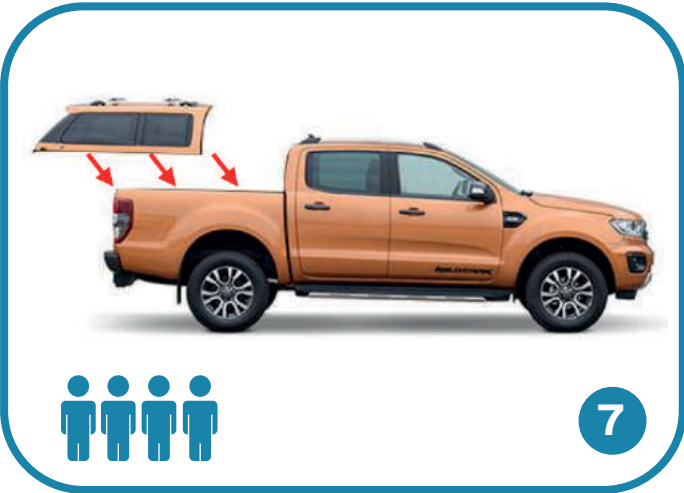

7

NL: **Positioneer de hardtop** op de laadbak met 4 personen.

GB: **Position the hardtop** on the vehicle with 4 people

FR: **Positionnez le hardtop** sur la voiture avec 4 personnes.

DE: **Positionieren Sie das Hardtop** mit 4 Personen auf der Ladefläche.



8

NL: **Lijn de hardtop uit** op de achterkant van de wagen en zorg ervoor dat de rubber van de hardtop goed aansluit.

GB: **Align the hardtop** with the rear of the car and make sure that the rubber of the hardtop fits properly.

FR: **Alignez le hardtop** avec l'arrière de la voiture et assurez vous que le caoutchouc de l'hardtop est bien ajusté.

DE: **Richten Sie das Hardtop** am Heck des Autos aus und achten Sie darauf, dass das Gummi des Hardtops richtig sitzt.



9

NL: Zet de hardtop **vast** met de bijgeleverde **Klemmen (d)** (aanhaalmoment = 7 NM)

GB: **Secure** the hardtop with the supplied **clamps (d)** (tightening torque = 7 NM)

FR: **Fixez** le hardtop avec les **pincés fournies (d)** (couple de serrage = 7 NM)

DE: **Befestigen** Sie das Hardtop mit den mitgelieferten **Klemmen (d)** (Anzugsmoment = 7 NM)

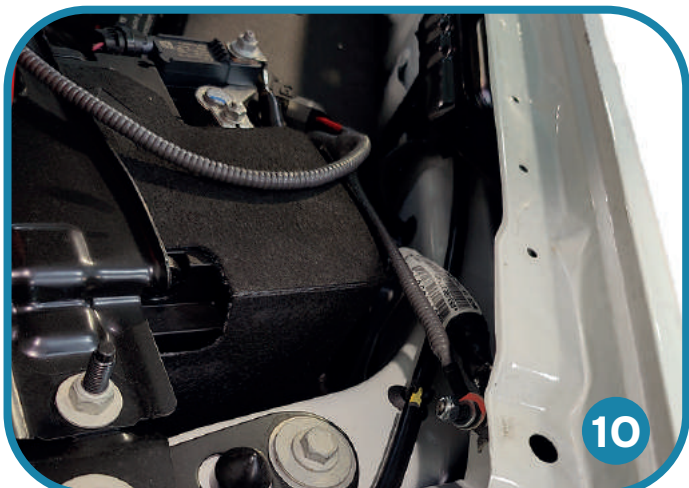

10

NL: Open de motorkap en laat **kabelboom (a)** zakken langs de carrosserie. **Verbind de min van (1) met de massa.**

GB: Open the hood and lower **the wiring loom (a)** along the bodywork. **Connect the minus of (1) to ground.**

FR: Ouvrez le capot et abaissez **le faisceau de câbles (a)** la carrosserie. **Connectez le moins de (1) à la terre.**

DE: Öffnen Sie die Motorhaube und senken Sie **das Kabel (a)** entlang der Karosserie ab. **Verbinden Sie den Minus von (1) mit Masse.**

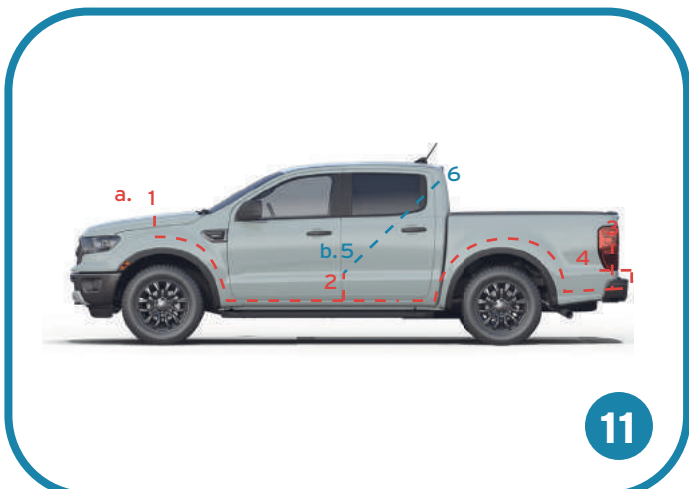

11

NL: Trek de **kabelboom (a)** over het chassis van de **voorkant van de wagen naar het linker achterlicht.** Bevestig aan de originele kabel met kabelbinders.

GB: **Pull the wiring loom (a)** over the chassis from the front of the car to the rear left brake light. Strap to the original cable with cable ties

FR: **Tirez le faisceau de câbles (a)** sur le châssis de l'avant de la voiture vers le feu stop gauche. Attachez le faisceau de câbles au câble d'origine avec des colliers.

DE: **Führen Sie das Kabel (a)** über das Chassis von der Vorderseite des Fahrzeugs zum linken Rücklicht. Befestigen Sie das Originalkabel mit Kabelbinder.



12

NL: **Verwijder** onder de voorste passagiersstoel de **afdichtingsring** onder het tapijt en breng de **aftakking 2** van de **chassisbekabeling** terwijl u deze waterdicht afdicht.

GB: Under the front passenger seat, **remove the blanking grommet** located under the carpet **and feed in the grommet branch 2 of chassis harness** while making a watertight seal.

FR: Sous le siège du passager avant, **retirez l'œillet d'obturation** situé sous la moquette et introduisez **la branche de l'œillet 2 du faisceau du châssis** tout en assurant l'étanchéité.

DE: **Entfernen** Sie unter dem Beifahrersitz die unter dem Teppich befindliche **Blinddurchführung** und führen Sie den **Durchführungszweig 2 des Chassis-Kabelbaums ein**, wobei Sie eine wasserdichte Abdichtung herstellen.



13

NL: Sluit hierna kabelboom (b) aan op punt 2 van kabelboom (a).

GB: After this connect the wiring loom (b) to point 2 of wiring loom (a).

FR: Depuis connectez le faisceau de câbles (b) au point 2 du faisceau de câbles (a).

DE: Kabelbaum (b) an Punkt 2 des Kabelbaums (a) anschließen.



14

NL: Verwijder het rubber aan de binnenkant van de deur en daarna de instaplijst en de afdekkappen.

GB: Remove the rubber on the inside of the door and then the door sill and the covers.

FR: Retirez le caoutchouc à l'intérieur du porte, puis le seuil de porte et les couvercles.

DE: Entfernen Sie das Gummi auf der Innenseite des Tür und dann die Einstiegsleiste und die Abdeckungen.



15

NL: Ontkoppel van boven de originele stekker voor de achterraitverwarming en koppel hier punt (6) van kabelboom (b) op aan.

GB: Disconnect the original plug for the rear window heating from above and connect point (6) of the wiring loom (b) to it.

FR: Débrancher par le haut la fiche d'origine du chauffage de lunette arrière et y brancher le point (6) du faisceau de câbles (b).

DE: Originalstecker der Heckscheibenheizung von oben abziehen und Punkt (6) des Kabelbaums (b) daran anschließen.

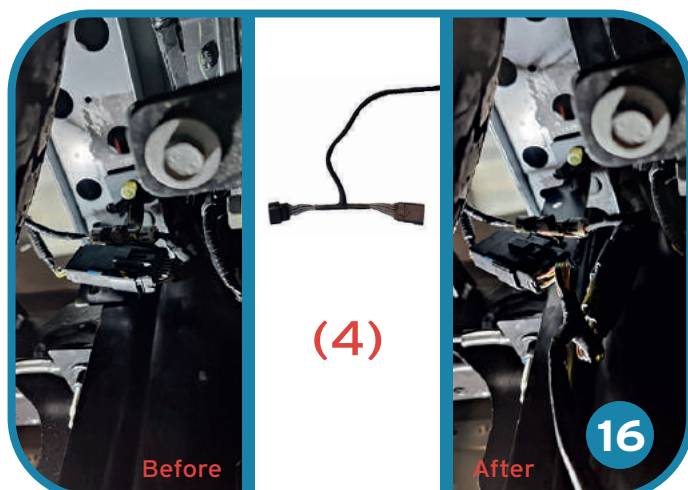

16

NL: Ontkoppel de originele stekker voor het slot van de wagen, verbind deze met punt 4 van kabelboom (a) ! Belangrijk dit is de stekker aan de achterkant rechts van de wagen (niet links) !

GB: Detach the original plug for the lock of the car and connect it to point 4 of wiring loom (a) ! Important this is the plug at the rear right of the car (not left) !

FR: Déconnectez la fiche d'origine de la serrure de la voiture et connectez-la au point 4 du faisceau de câbles (a) ! Important c'est la fiche à l'arrière droit de la voiture !

DE: Originalstecker für das Autoschloss abziehen und an Punkt 4 des Kabelbaums (a) anschließen ! Wichtig das ist der Stecker hinten rechts am Auto (nicht links)!

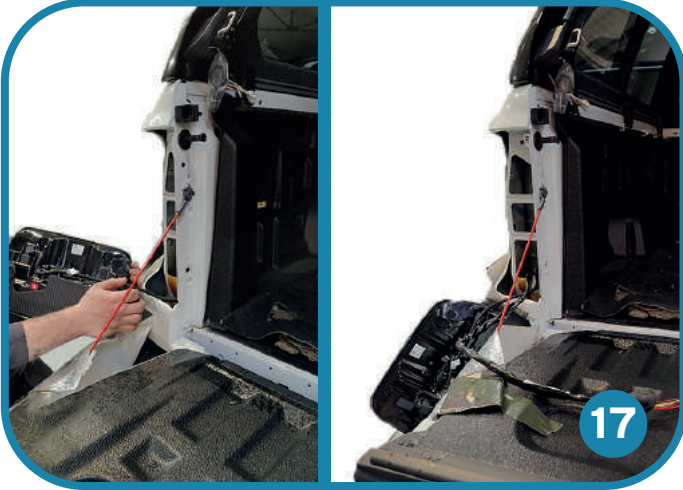

17

NL: Verwijder het linker achterlicht en trek punt (4) van kabelboom (a) hierdoor.

GB: Remove the left rear light and pull point (4) of wiring loom (a) through it.

FR: Déposez le feu arrière gauche et tirez le point (4) du faisceau de câbles (a) à travers celui-ci.

DE : Linkes Rücklicht ausbauen und Punkt (4) des Kabelbaums (a) durchziehen.

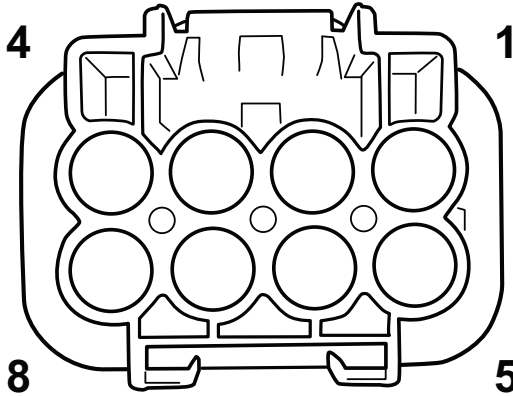

18

NL: Leid aan de achterkant de kabel over de achterlamp en huis de losse terminals in de meegeleverde 8-polige connector, volgens de tabel.

GB: At the rear, route the cable over the tail lamp and house the loose terminals into the supplied 8-way connector, following the table.

FR: A l'arrière, cheminer le câble au-dessus du feu arrière et loge le bornes desserrées dans le fourni Connecteur 8 voies, suivant le tableau.

DE : Verlegen Sie den Blätterdachzweig hinten über der Rückleuchte und beherbergen die lose Klemmen in das mitgelieferte Kabel einstecken 8-poliger Stecker, gemäß Tabelle.

Table (Rear view)

Cavity No.	Wire Colour
1	RED
2	BLUE
3	GREEN
4	GREY
5	YELLOW
6	
7	
8	BLACK

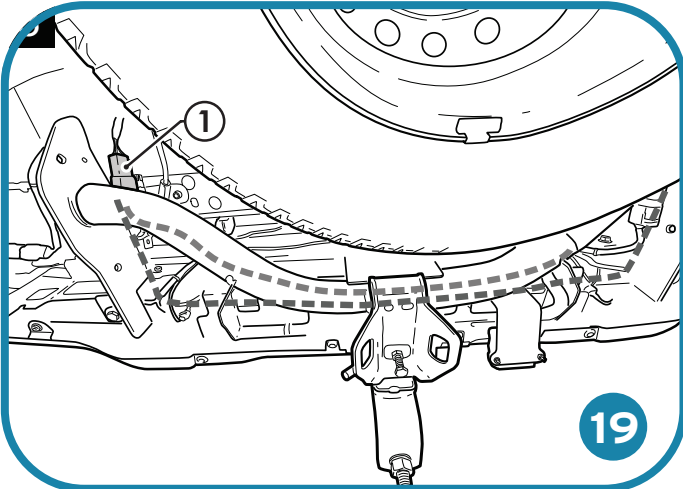

19

NL: Leid de kabel met 16-polige connectoren (1) dwars door de kuip naar rechts en steek deze in het 16-polige connector(2).

GB: Route the cable with 16-way connectors (1) across the tub to the right and patch into the 16-way connector (2).

FR: Faites passer le câble avec les connecteurs à 16 voies (1) vers la droite de la cuve du véhicule et raccordez-le à la paire de connecteurs à 16 voies (2).

DE: Verlegen Sie das Kabel mit 16-poligen Steckern (1) quer Fahrzeugwanne nach rechts und stecken Sie es in das 16-polige Steckerpaar (2).

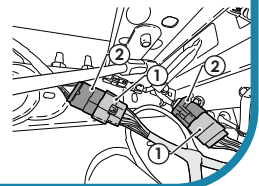

20

NL: Verbind de plus van punt (1) van kabelboom (a) met de batterij.

GB: Connect the positive of point (1) of wiring loom (a) with the battery.

FR: Connecter le positif du point (1) du faisceau de câbles (a) avec la batterie.

DE: Verbinden Sie den Pluspol von Punkt (1) des Kabelbaums (a) mit der Batterie.



NL: Test de volgende punten

1. Achterruitverwarming
2. Derde stoplicht
3. Centrale vergrendeling
4. Binnenverlichting

FR: Testez les points suivants

1. Chauffage de la lunette arrière
2. Troisième feu de stop
3. Verrouillage centralisé
4. Eclairage intérieure

GB: Test the following points

1. Rear window defroster
2. Third brake light
3. Central locking system
4. Interior light

DE: Testen Sie die folgenden Punkte

1. Heckscheibenheizung
2. Dritte Bremsleuchte
3. Zentralverriegelung
4. Innenbeleuchtung

Alpha Type E+ Air 2023



Q-Access

Delften 23, hal 84
2390 Malle

+32 (0) 3 312 07 42
info@q-mobilitygroup.be